

USO PRETENDIDO

A Seladora Cristófoli foi desenvolvida para selagem de embalagens (**papel/plástico**) próprias para esterilização em autoclaves a vapor.

CONTEÚDO DA CAIXA

Itens inclusos na caixa do produto:

- ▶ 1 seladora.
- ▶ 1 manual de instruções.

RECOMENDAÇÕES E ADVERTÊNCIAS

▶ NUNCA REALIZE A SELAGEM COM A PARTE PLÁSTICA VOLTADA PARA BAIXO, ESTA SELADORA SÓ PODE SER USADA COM EMBALAGENS PAPEL/PLÁSTICO.

- ▶ Siga as instruções e orientações do fabricante das embalagens para esterilização com relação ao uso, precauções, conservação e armazenamento.
- ▶ Este equipamento trabalha com altas temperaturas, por isso, evite contato com as partes quentes, indicadas pelo adesivo.
- ▶ Ao embalar instrumentos, proteja os que possuem extremidades pérfurocortantes com algodão ou gaze para evitar o rompimento das embalagens.
- ▶ A quantidade de instrumentos deve ser compatível com a embalagem para evitar rompimento. A Cristófoli disponibiliza no mercado uma variedade de embalagens próprias para esterilização em rolos de 100 m com 10, 15, 20, 25 e 30 cm de largura.
- ▶ A Seladora Cristófoli é **bivolt automático** (pode ser usada tanto em redes de 127V quanto 220V), conforme indicado no rótulo de identificação, que se encontra na parte inferior do equipamento (Fig. 1).

IDENTIFICAÇÃO DOS COMPONENTES

- 1 - Botão Liga/Desliga.
- 2 - LED aquecimento.
- 3 - LED selagem completa.
- 4 - Alavanca de selagem.
- 5 - Suporte das lâminas de corte.
- 6 - Cabo de energia.
- 7 - Alojamento para rolos.
- 8 - Rótulo do produto (parte inferior).

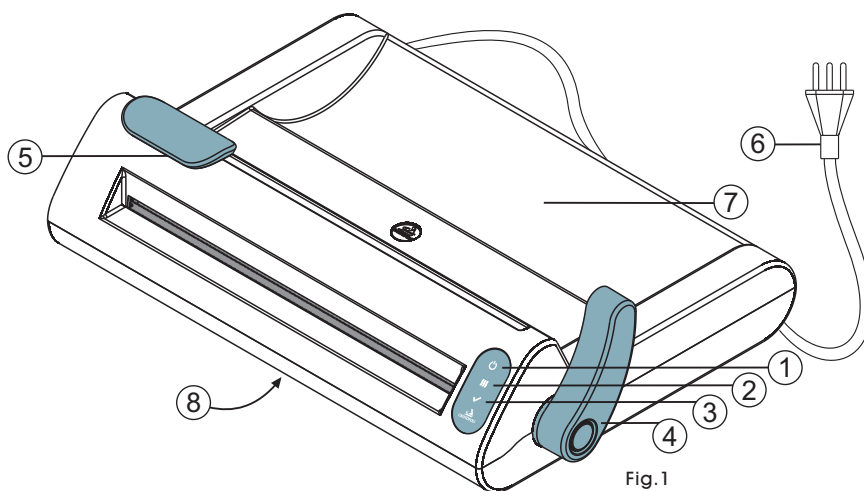

Fig.1

Imagens meramente ilustrativas.

COMO USAR A SELADORA CRISTÓFOLI

- 1▶ Conecte o cabo de energia à rede elétrica e pressione por dois segundos para ligar o equipamento, 3 bips soarão e o LED estará piscando, indicando que a seladora está em fase de aquecimento. Ao atingir temperatura de selagem (aproximadamente três minutos com a **alavanca levantada**, Fig. 1), serão emitidos 2 bips e o LED permanecerá aceso, indicando que a seladora está pronta para ser utilizada.
- 2▶ Insira a ponta do papel grau cirúrgico através da entrada de selagem, **sempre com o lado do papel para baixo e a parte plástica para cima**, puxe pelo outro lado e então repouse o rolo no alojamento para rolos (Fig.1). Puxe o papel para que este seja selado no tamanho desejado.
 - ⚠ **Nunca realize a selagem com a parte plástica voltada para baixo**, a fim de evitar transtornos com adesão de material plástico na resistência.
- 3▶ Puxe a alavanca de selagem até seu travamento, será emitido um bip (Fig. 2), dando início à selagem (6 segundos). Ao fim deste tempo, o LED se acenderá e dois bips serão emitidos continuamente. **Obs.:** Após 5 minutos com a alavanca abaixada, a seladora será desligada.
- 4▶ **Antes de levantar a alavanca de selagem**, corte a embalagem deslizando o suporte das lâminas de corte de uma extremidade à outra e voltando-a na posição original (Fig. 3).
- 5▶ Levante a alavanca (Fig. 4) e retire a embalagem.
- 6▶ Após o uso, pressione por três segundos para desligar.
 - Obs.:** Após 30 minutos sem uso, o equipamento é desligado automaticamente.

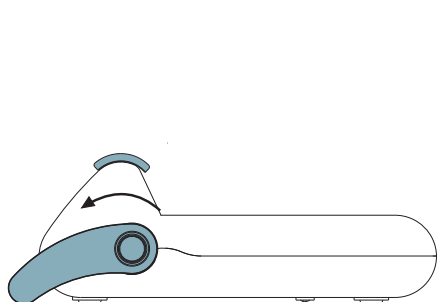

Fig.2

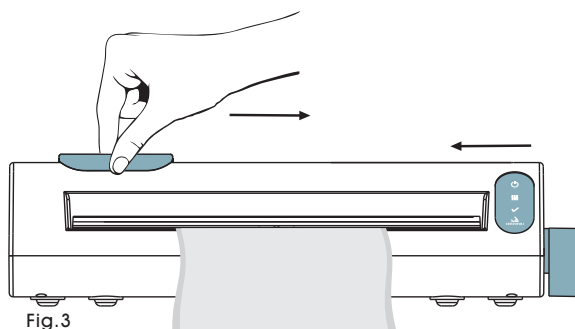

Fig.3

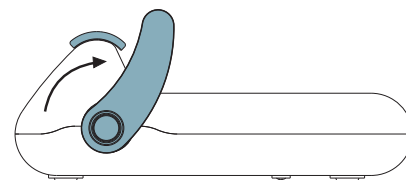

Fig.4

DADOS TÉCNICOS

Modelo	Voltagem / Hz	Potência	Área de Selagem (comprimento)	Espessura da Selagem	Temperatura de selagem	Dimensões (cm) (L x A x P)	Peso Bruto Peso Líquido
Nacional	110V - 240V 50/60 Hz	80 W	30 cm	12 mm	75°C a 80°C	(embalagem) 45 x 12,5 x 31 (seladora) 44,2 x 12,5 x 30,5	3,3 kg 2,9 kg

MANUTENÇÃO PREVENTIVA

Para evitar o risco de queimaduras, desconecte o cabo de energia da rede elétrica e aguarde a barra de selagem esfriar completamente antes de realizar qualquer procedimento de manutenção.

Limpeza - Para uma limpeza eficiente, que deve ser feita diariamente, utilize em toda a parte externa do equipamento um pano úmido com detergente neutro biodegradável, em seguida, limpe com um pano umedecido com álcool 70% ou ácido peracético a 1%. Verifique periodicamente se há papel preso na ranhura guia das lâminas

Troca das lâminas - CUIDADO AO MANUSEAR AS LÂMINAS! Posicione o suporte das lâminas de corte **no centro**, empurre a guia (Fig. 5) e retire o suporte das lâminas (Fig. 6). Apoie o suporte na guia (Fig. 7) e retire os parafusos. Retire as lâminas antigas (fig. 8), coloque as novas (n° 23) e repita o processo inversamente. Para recolocar o suporte, posicione-o no centro, verifique se a ponta da lâmina está alinhada à ranhura guia e pressione para baixo. **ATENÇÃO!** As lâminas são muito afiadas, é necessário cuidado ao manuseá-las.



Fig. 5

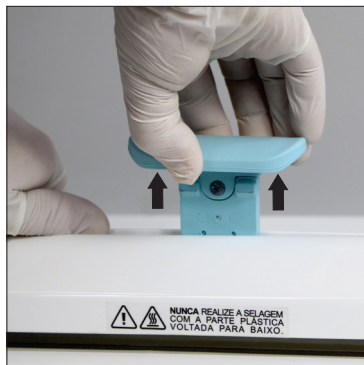

Fig. 6

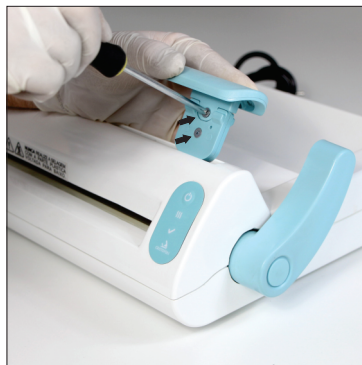

Fig. 7

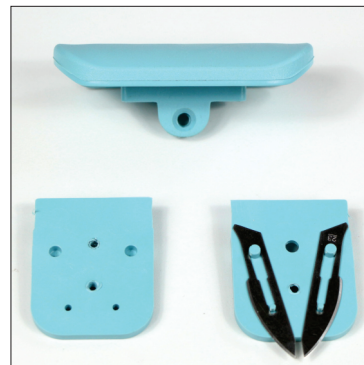

Fig. 8

⚠ Nunca realize a selagem com a parte plástica voltada para baixo, a fim de evitar adesão de material plástico na resistência.

TERMOS DE GARANTIA

A **Cristófoli Equipamentos de Biossegurança** garante a Seladora Cristófoli por 02 (dois) anos contra qualquer defeito de fabricação a partir da data de emissão da nota fiscal de aquisição do produto (desde que contenha o número de série e lote do equipamento), dos quais 03 (três) meses referem-se à garantia legal (estabelecida pela inciso II, art. 26, do CDC) e 09 (nove) meses à garantia contratual (disposta no art. 50, CDC). Acesse nosso site www.cristofoli.com e registre seu produto online.

As despesas de locomoção (que serão baseadas por km rodado) e a estada do técnico autorizado para instalação, conserto ou manutenção **antes ou após o período de garantia**, serão de responsabilidade do comprador/proprietário, assim como as despesas de frete para envio do equipamento para conserto na Assistência Técnica Autorizada ou se necessário, na própria fábrica.

A garantia será imediatamente invalidada nos casos de:

- Problemas decorrentes de intempéries naturais (tais como inundações, desabamentos, raios, etc.).
- Sinistro (furto ou roubo).
- Danos provocados por acidentes, tais como: quedas, falhas no fornecimento de energia, descargas elétricas, etc.
- Utilização de materiais não conformes para o tipo de equipamento, como descrito no manual de instrução.
- Remoção e/ou adulteração do número de série constante do rótulo de identificação do produto.
- Adulteração e/ou rasura na nota fiscal de compra ou de prestação de serviço do equipamento.
- Sinais de violação externa ou de rompimento do lacre do produto.
- Utilização de acessórios e materiais não especificados pela Cristófoli.
- Alterações realizadas no equipamento por conta do cliente.
- Reparos efetuados por técnicos que não fazem parte da Rede de Assistência Técnica Autorizada Cristófoli.
- Descumprimento de qualquer medida ou cautela recomendada pelo manual de instruções do produto.
- Falta de aterramento ou aterramento em desacordo com as normas vigentes no país.

A resistência e as lâminas de corte não são cobertas pela garantia.

REDE DE ASSISTÊNCIA TÉCNICA AUTORIZADA

Se houver qualquer problema com seu equipamento, consulte a Rede de Assistência Técnica Autorizada Cristófoli, para isso, visite o nosso site www.cristofoli.com e clique no submenu "Serviço Autorizado" para contatar uma assistência autorizada e agendar uma avaliação ou reparo do seu equipamento.

Antes de realizar o contato tenha sempre à mão o modelo do seu equipamento, voltagem, número de série e data de fabricação que se encontram no rótulo de identificação, localizado na parte inferior do equipamento, e uma descrição do problema.

CENTRAL DE RELACIONAMENTO COM O CLIENTE - CRC

Em caso de dúvidas, reclamações ou sugestões, contate a Cristófoli através da *Central de Relacionamento com o Cliente - CRC* pelo telefone 0800-44-0800, (44) 3518-3499 ou e-mail: crc@cristofoli.com.

O horário de atendimento da *CRC* é de segunda à sexta-feira, das 9:00 às 12:00 e das 13:30 às 16:30hs.



Fabricado por:
CRISTÓFOLI EQUIPAMENTOS DE BIOSSEGURANÇA LTDA.
C.N.P.J.: 01.177.248/0001-95 - Rodovia BR-158, nº127, CEP 87303-327
Campo Mourão - Paraná - Brasil.
Website: www.cristofoli.com - e-mail: crc@cristofoli.com

Registro ANVISA:
Isento

Responsável Técnico:
Eduardo Luiz Soppa - CREA/PR - 109201/D